

# Aluminio Gran Formato Iluminación Frontal

Gran visibilidad a cualquier hora del día

## INFORMACIÓN

Las letras de aluminio gran formato con iluminación frontal están fabricadas en aluminio lacado soldado, con un frontal de metacrilato translúcido de 8mm e iluminación led en su interior. Si no se quieren instalar en fachada se pueden fabricar con zapatas y pies para la instalación en el suelo o con bases o peanas de múltiples formas y acabados para su colocación sobre suelo. Son la opción idónea para quienes buscan un rótulo de gran visibilidad y realzarlo en las horas de poca luz.

## ASPECTOS TÉCNICOS

**COLORES:** RAL / Pantone / NCS / Metalizados

**ACABADOS:** Mate / Satinado / Brillo

**FRENTE DE LA LETRA:** Metacrilato

**TRASERA DE LA LETRA:** Aluminio

### OPCIONES DEL FRENTE:

- Metacrilato Opal 8 mm
- Metacrilato Opal 8 mm + Vinilo translúcido de color
- Metacrilato Black & White 8 mm
- Metacrilato transparente 5 mm + Metacrilato de color 3 mm

## ILUMINACIÓN

### ILUMINACIÓN ESTANDAR:

LEDS blancos estancos de 12 voltios (Cálido 3000K / Neutro 6500K) conectados a un transformador 12v/230w para poder conectar a la corriente (230w).

### OTRAS ILUMINACIONES:

LED de color / LED RGB

## OBSERVACIONES

### ÁNGULO PERIMETRAL:

Para letras de más de 2 metros de altura la fabricación se realiza con ángulo perimetral.

### FRENTE CON METACRILATO DE COLOR:

En este tipo de letras el metacrilato frontal es de 3 mm, nos adaptamos al grueso estandar que tienen los proveedores. Pegamos este a 5 mm transparente que queda por dentro de la letra.

### FRENTE CON VINILO:

En nuestras tarifas están incluidos vinilos poliméricos. Para fundidos o especiales indicarlo en la solicitud de presupuesto.

## INSTALACIÓN

### LUGAR DE COLOCACIÓN:

Interior y exterior

### INSTALACIÓN:

Existen múltiples maneras, sea apoyadas en el suelo o instaladas sobre fachadas. El tipo de instalación siempre dependerá del tamaño de las letras, la superficie y el tipo de iluminación.

Sobre el **suelo** se pueden instalar con zapatas en la base de las letras y atornilladas o embutidas en cajeado de hormigón o similar, o bien mediante una peana o pletina de base. En **fachadas** existen múltiples posibilidades aunque en la mayoría de los casos proponemos eliminar las traseras de PVC (para letras de más de 2 metros) e instalarlas mediante ángulos perimetrales a la fachada.

### PLANTILLAS:

Suministramos plantillas solo si se nos solicitan. Al trabajar solo para profesionales del sector, la mayor parte de las plantillas se las preparan nuestros clientes.

## LIMITACIONES

### FONDO DE LETRA (TIZÓN):

- Medida estándar (mm): 250 / 300 / 400 / 500 / 600
- Medidas especiales: Consultar

**TRAZO MÍNIMO:** 15 mm

**DIMENSIÓN MÍNIMA:** 120 mm / Consultar para menos

**DIMENSIÓN MÁXIMA:** Sin límites / Consultar

# Aluminio Gran Formato Iluminación Frontal

Gran visibilidad a cualquier hora del día

## ESQUEMA MODELO

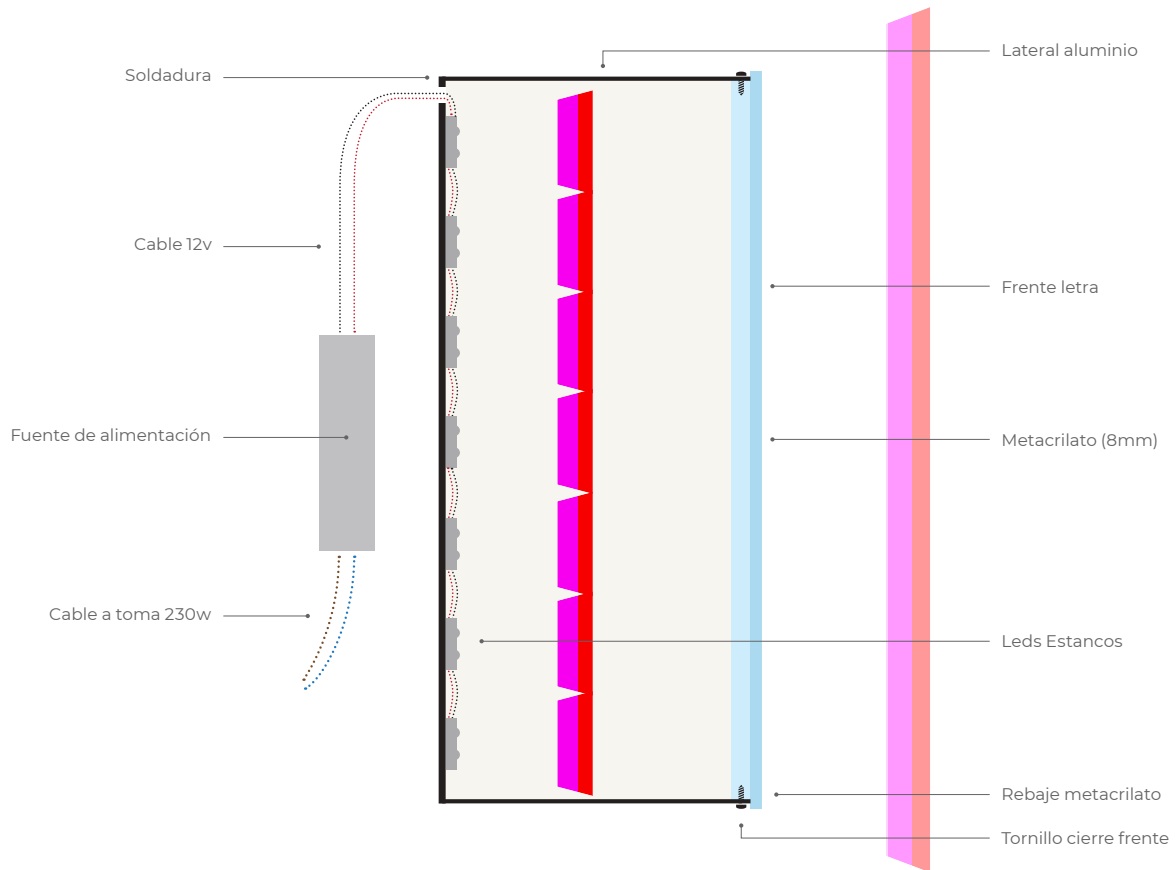

## ESQUEMA MODELO (OPCIONES FRENTE)

**A** OPCIÓN FRENTE:  
Metacrilato Opal 8 mm + Vinilo translúcido de color

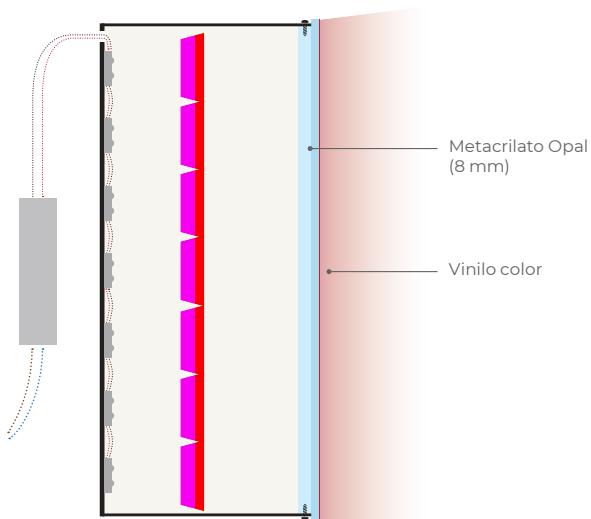

**B** OPCIÓN FRENTE:  
Metacrilato transparente 5 mm + Metacrilato de color 3 mm

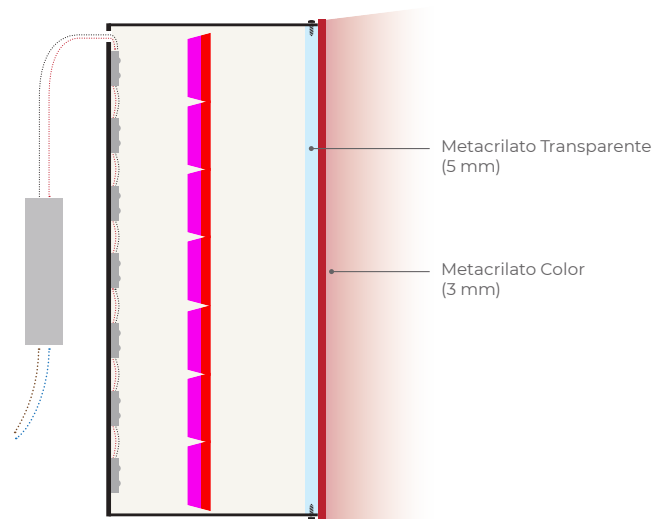

# Aluminio Gran Formato Iluminación Frontal

Gran visibilidad a cualquier hora del día

## ESQUEMA - FACHADAS

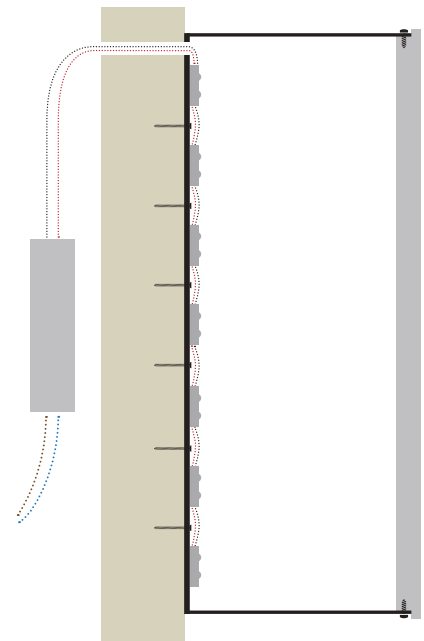
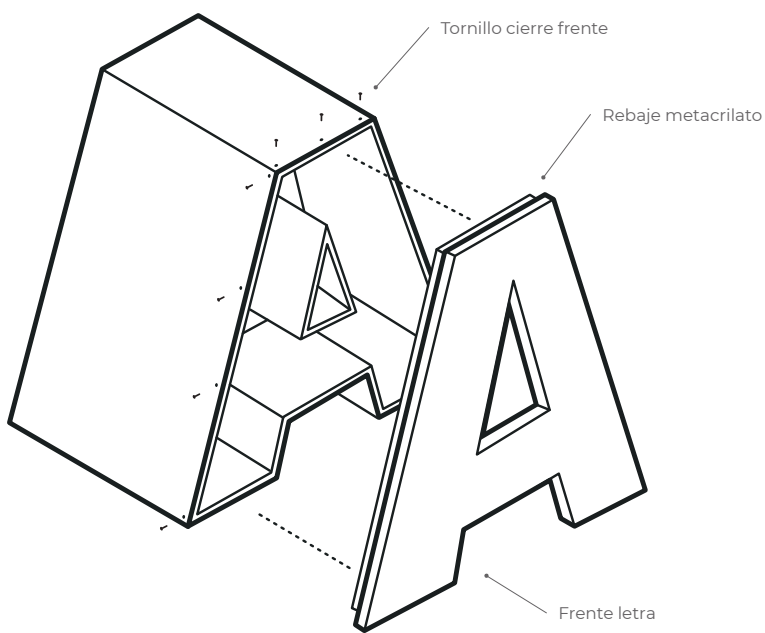

## ESQUEMA - INSTALACIÓN EN SUELO

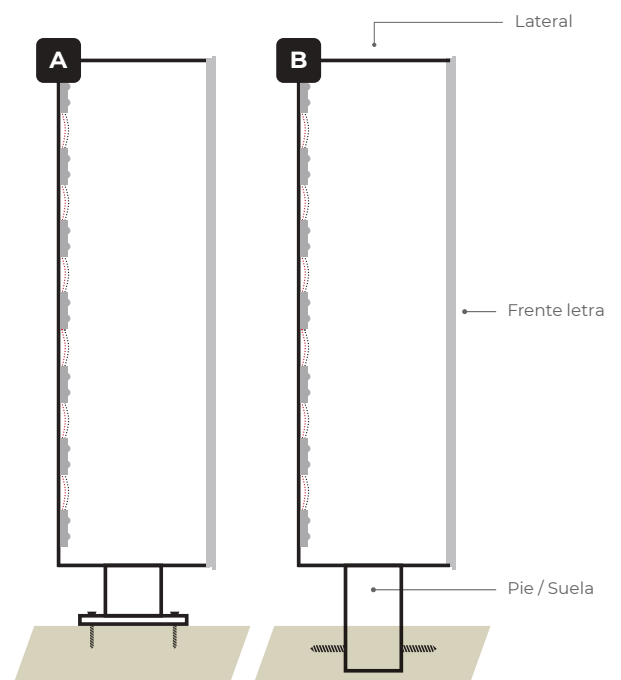
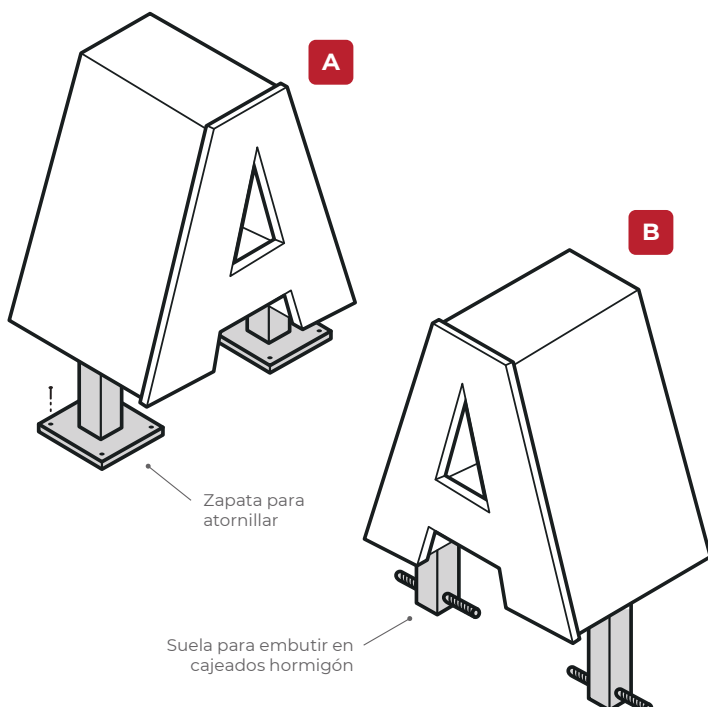

# Aluminio Gran Formato Iluminación Frontal

Gran visibilidad a cualquier hora del día

## ESQUEMA - BASES

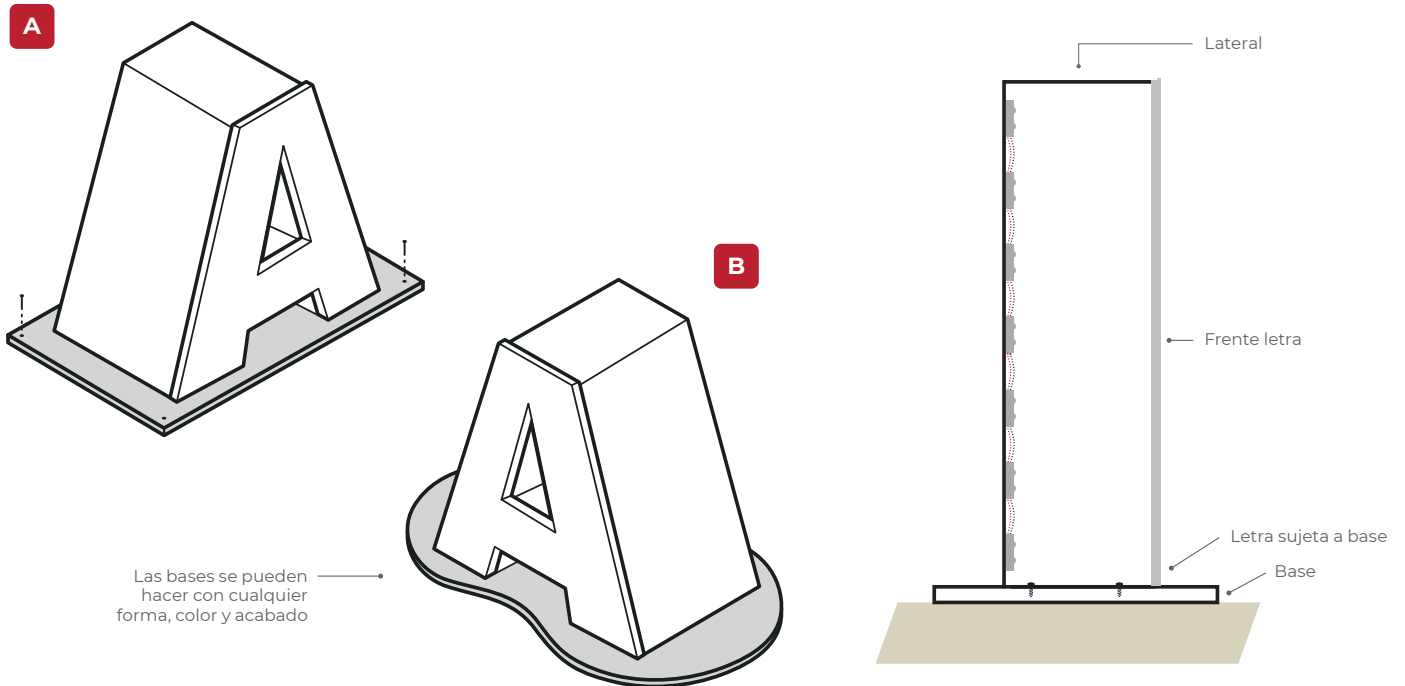

## ESQUEMA - PEANAS

