

Acero Corten Gran Formato Iluminación Frontal

Gran visibilidad a cualquier hora del día

INFORMACIÓN

Fabricadas íntegramente en acero corten soldado, son la mejor opción para un estilo industrial y rústico. Indicadas tanto para su uso tanto en exterior como interior.

Las letras de acero corten gran formato con iluminación frontal están fabricadas en acero corten soldado, con un frontal de metacrilato translúcido de 8mm e iluminación led en su interior. Si no se quieren instalar en fachada se pueden fabricar con zapatas y pies para la instalación en el suelo o con bases o peanas de múltiples formas y acabados para su colocación sobre suelo.

ASPECTOS TÉCNICOS

ACABADOS: Oxidado / Sin oxidar

FRENTE DE LA LETRA: Metacrilato

TRASERA DE LA LETRA: Acero corten

OPCIONES DEL FRENTE:

- Metacrilato Opal 8 mm
- Metacrilato Opal 8 mm + Vinilo translúcido de color
- Metacrilato Black & White 8 mm
- Metacrilato transparente 5 mm + Metacrilato de color 3 mm

ILUMINACIÓN

ILUMINACIÓN ESTANDAR:

LEDS blancos estancos de 12 voltios (Cálido 3000K / Neutro 6500K) conectados a un transformador 12v/230w para poder conectar a la corriente (230w).

OTRAS ILUMINACIONES:

LED de color / LED RGB

OBSERVACIONES

MANTENIMIENTO

Dos posibilidades de acabado, tal cual sale del proceso de soldadura, se oxida con el tiempo. Ideal después barnizar para paralizar la oxidación. Otra posibilidad es que en fábrica se oxide y barnice, pero hay que tener en cuenta que con el tiempo hay que hacer un mantenimiento que consiste en barnizar de nuevo, si no, seguiría oxidando.

ÁNGULO PERIMETRAL:

Para letras de más de 2 metros de altura la fabricación se realiza con ángulo perimetral.

FRENTE CON METACRILATO DE COLOR:

En este tipo de letras el metacrilato frontal es de 3 mm, nos adaptamos al grueso estándar que tienen los proveedores. Pegamos este a 5 mm transparente que queda por dentro de la letra.

FRENTE CON VINILO:

En nuestras tarifas están incluidos vinilos poliméricos. Para fundidos o especiales indicarlo en la solicitud de presupuesto.

INSTALACIÓN

LUGAR DE COLOCACIÓN:

Interior y exterior

INSTALACIÓN:

Existen múltiples maneras, sea apoyadas en el suelo o instaladas sobre fachadas. El tipo de instalación siempre dependerá del tamaño de las letras, la superficie y el tipo de iluminación.

Sobre el **suelo** se pueden instalar con zapatas en la base de las letras y atornilladas o embutidas en cajeado de hormigón o similar, o bien mediante una peana o pletina de base. En **fachadas** existen múltiples posibilidades aunque en la mayoría de los casos proponemos eliminar las traseras de PVC (para letras de más de 2 metros) e instalarlas mediante ángulos perimetrales a la fachada.

PLANTILLAS:

Suministramos plantillas solo si se nos solicitan. Al trabajar solo para profesionales del sector, la mayor parte de las plantillas se las preparan nuestros clientes.

LIMITACIONES

FONDO DE LETRA (TIZÓN):

- Medida estándar (mm): 250 / 300 / 400 / 500 / 600
- Medidas especiales: Consultar

TRAZO MÍNIMO: 100 mm

DIMENSIÓN MÍNIMA: 200 mm / Consultar para menos

DIMENSIÓN MÁXIMA: Sin límites / Consultar

Acero Corten Gran Formato Iluminación Frontal

Gran visibilidad a cualquier hora del día

ESQUEMA MODELO

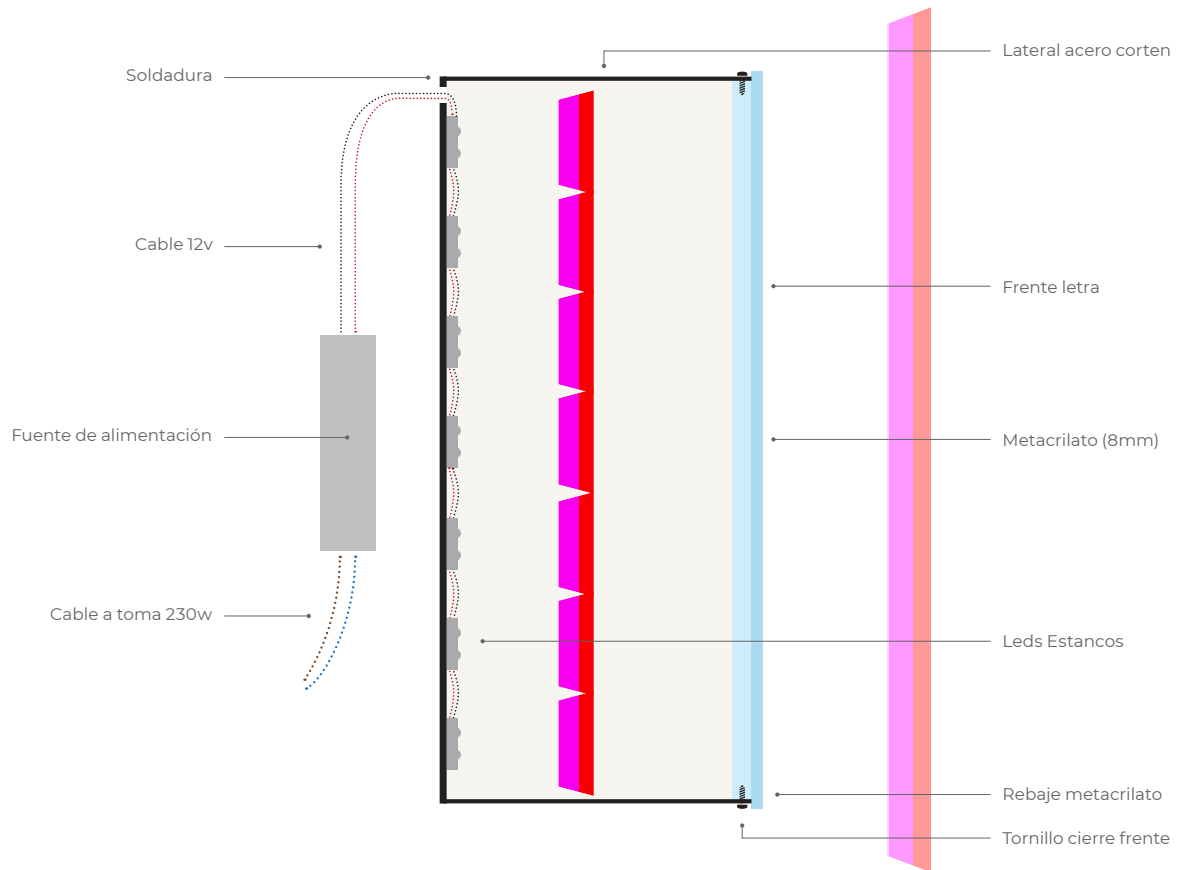

ESQUEMA MODELO (OPCIONES FRENTE)

A OPCIÓN FRENTE:
Metacrilato Opal 8 mm + Vinilo translúcido de color

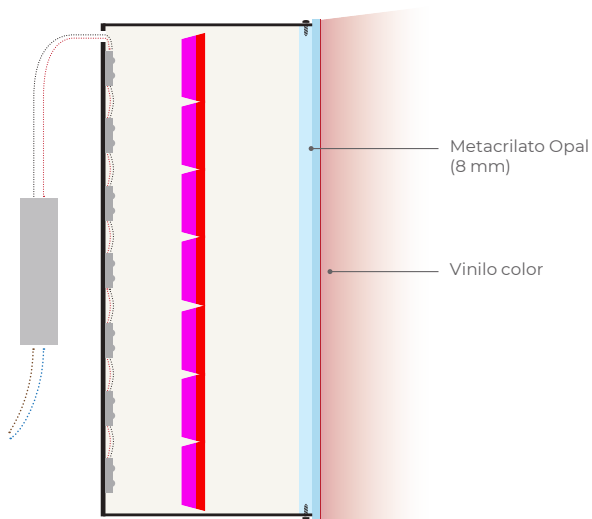

B OPCIÓN FRENTE:
Metacrilato transparente 5 mm + Metacrilato de color 3 mm

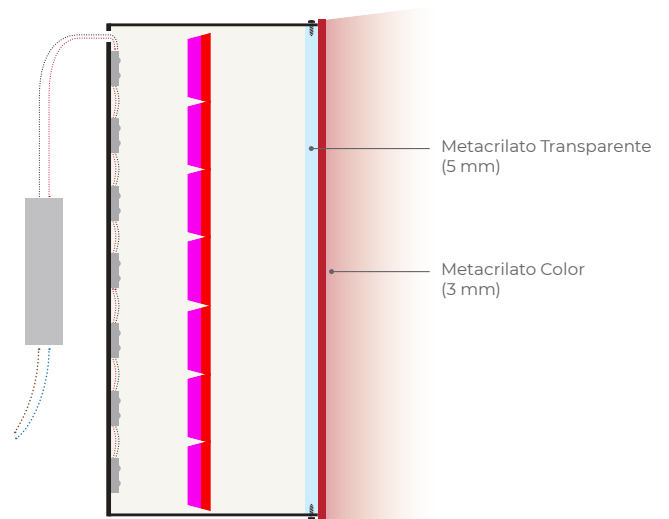

Acero Corten Gran Formato Iluminación Frontal

Gran visibilidad a cualquier hora del día

ESQUEMA - FACHADAS

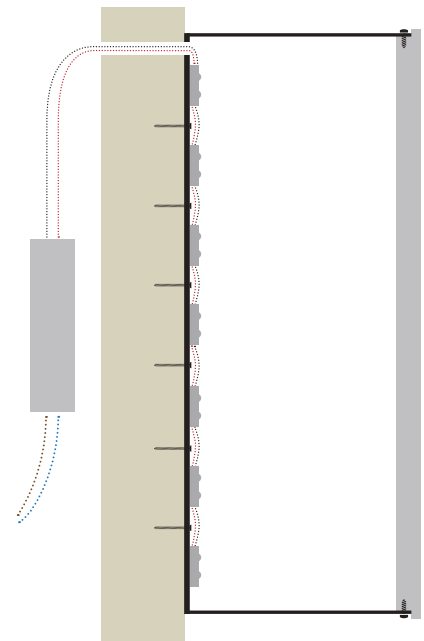
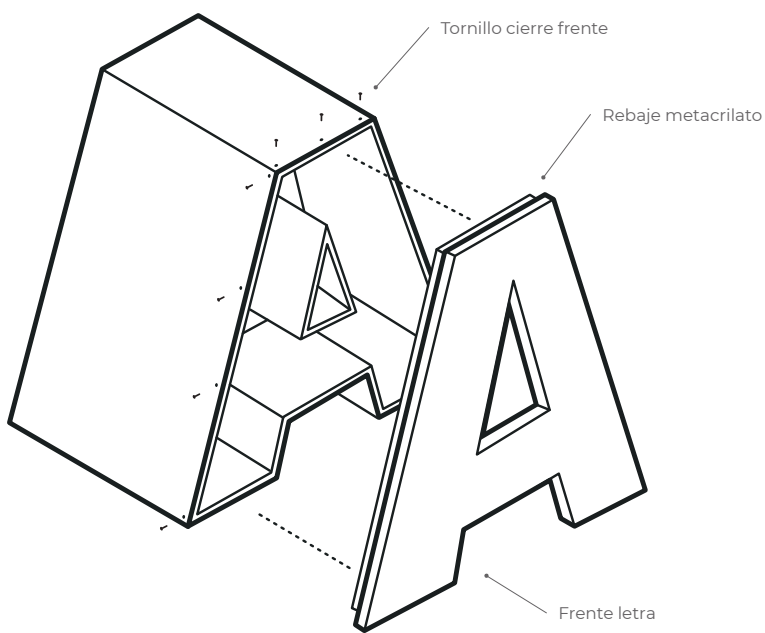

ESQUEMA - INSTALACIÓN EN SUELO

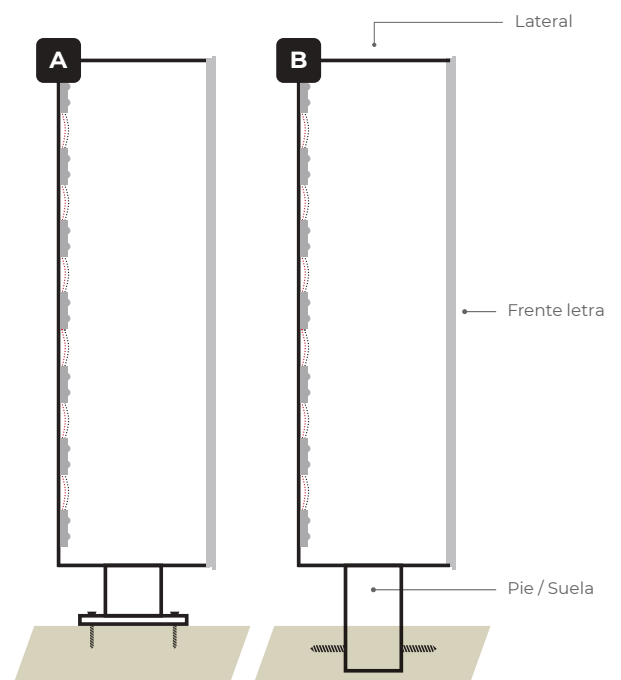
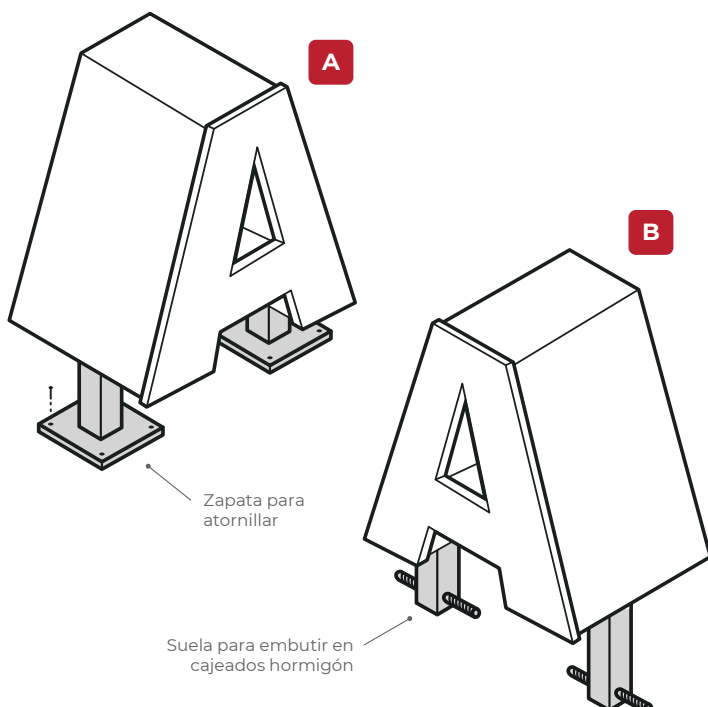

Acero Corten Gran Formato Iluminación Frontal

Gran visibilidad a cualquier hora del día

ESQUEMA - BASES

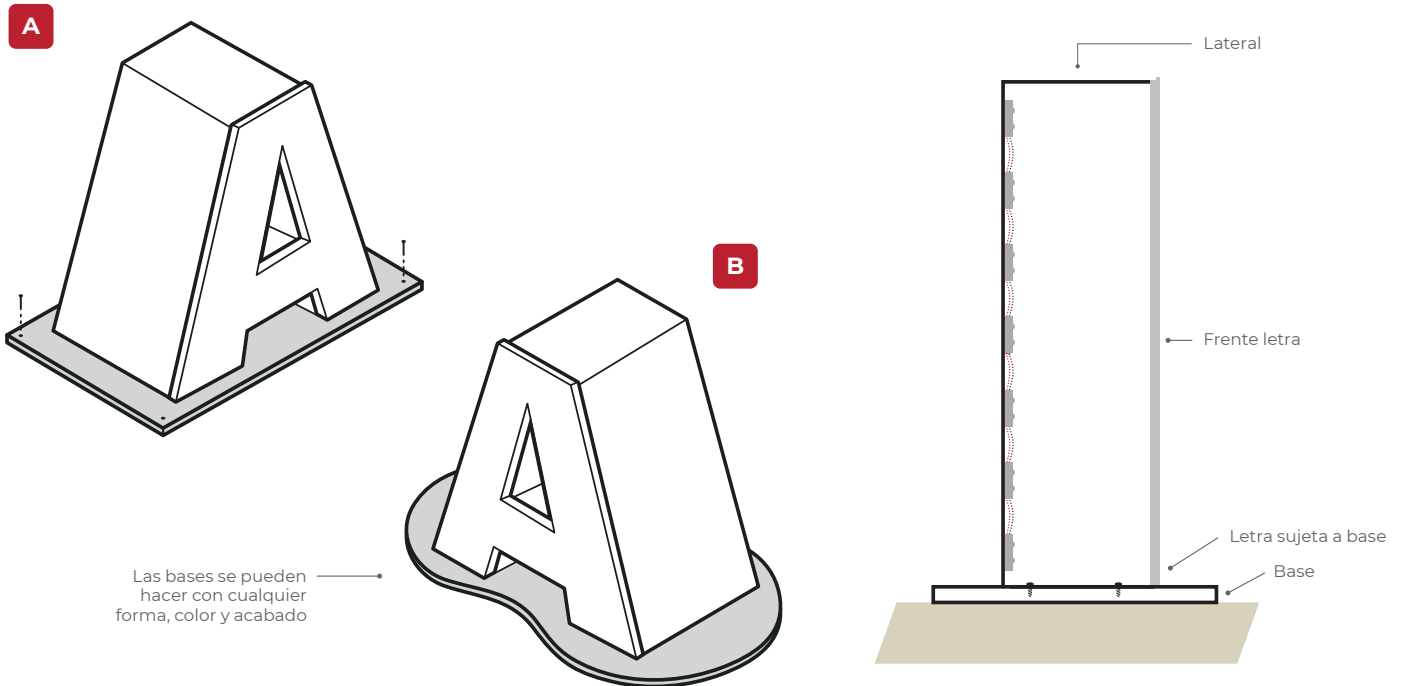

ESQUEMA - PEANAS

